

Fettutskiller i rustfritt stål for montering under gulv

Testet og godkjent iht. NS-EN 1825-1

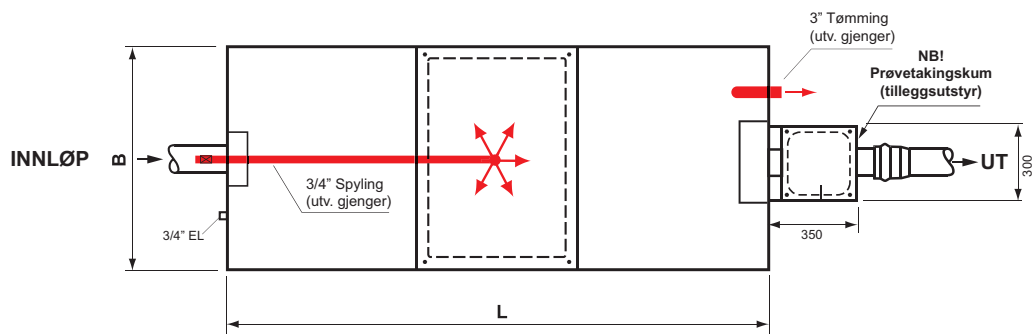
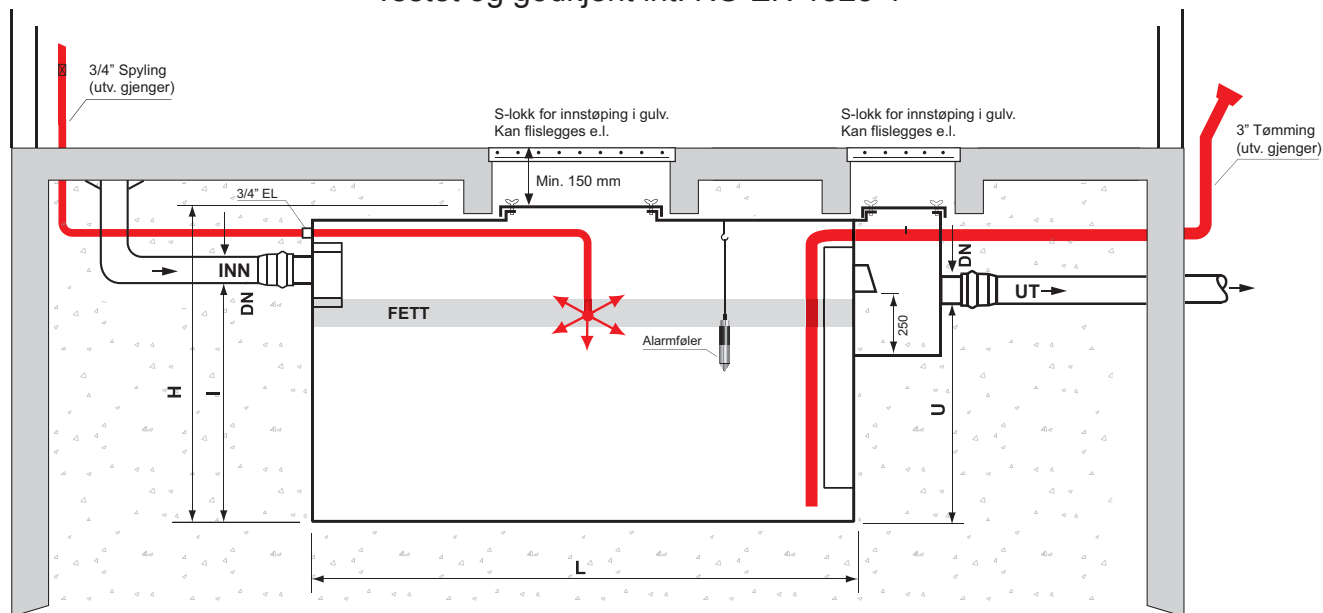

NRF-nummer	Maks. belastning NS	Våt-volum liter	Lagringsvol. fett liter	L	B	H	I	U	Innløp og utløp	Vekt kg
838 46 23	1	280	40	900	600	900	620	550	DN100	65
838 46 25	2	600	80	1200	600	1300	940	870	DN100	110
838 46 27	3	860	120	1350	700	1300	940	870	DN100	125
838 46 29	4	1130	160	1800	700	1300	940	870	DN100	160
838 46 31	5	1450	200	1800	900	1300	940	870	DN125	180
838 46 33	6	1700	250	2100	900	1300	940	870	DN125	200
838 46 35	7	2000	280	2000	900	1550	1190	1120	DN150	210
838 46 37	8	2300	330	2100	1000	1550	1190	1120	DN150	230
838 46 39	9	2550	360	2250	1000	1550	1190	1120	DN150	240
838 46 41	10	2900	400	2550	1000	1550	1190	1120	DN150	260
838 46 43	12	3500	500	2550	1200	1550	1190	1120	DN200	320
838 46 45	15	4400	600	2550	1500	1550	1190	1120	DN200	385
838 46 47	20	6100	900	3500	1500	1550	1190	1120	DN200	520
000 00 00	25	7300	1000	4200	1500	1550	1190	1120	DN200	590
000 00 00	30	8700	1200	5000	1500	1550	1190	1120	DN200	660
000 00 00	40	11400	1400	6500	1500	1550	1190	1120	DN200	790

(Fra og med NS 8 anbefales 2 stk. spyledyser)
(Fra og med NS 25 anbefales 3 stk. spyledyser)

Anbefalt tilleggsutstyr:

- Hetvannsspyling og tømning montert i utskiller. Utstyret består av 3" tømmerør og 3/4" spylør komplett med roterende spyledyse i syrefast stål.
- Laux-kobling 3" med utv. gjenger komplett med blindlokk i varm-galvanisert stål.
- Prøvetakingskum i rustfritt stål. Mål LxB = 350x300.
- Alarmsentral med lyd og lyssignal og med potensialfri kontakt for tilknytning til SD-anlegg, type Micro Matic.



ODIN MASKIN AS
SØRKILEN 8 - 1621 GRESSVIK
Tlf. 69 36 17 70
E-post: epost@odin-maskin.no
www.odin-maskin.no

S-lokk - enkle lokk

S-lokk er lokk og ramme av en spesiell stålprofil. De har tett bunn slik at lokk og ramme kan støpes inn sammen. Leveres som enkle lokk, kanaler eller sammensatte avdekninger. Etter istøping av betong, kan de ilegges fliser opp til tykkelse 25 mm eller annet gulvbelegg.

Materiale: Varmforsinket stål. Lökkene kan også leveres med en dekorativ messingkant og i rustfritt stål.

Størrelse: Lökkene bestilles etter lysmål eller utvendig rammemål, dette må oppgis ved bestilling. På grunn av vekt bør enkle lokk ikke overstige 750 x 750 mm lysåpning.

Belastning: Standard S-lokk med betong kvalitet. C35 anvendes i gulv med sakte trafikk. Punktlast opp til 5 tonn.

Enkel åpning - god tetthet: Lökkene leveres standard med låsebolter, pakning mellom lokk og ramme samt løftenøkler.



Artikkel S6060



Snitt lokk/ramme

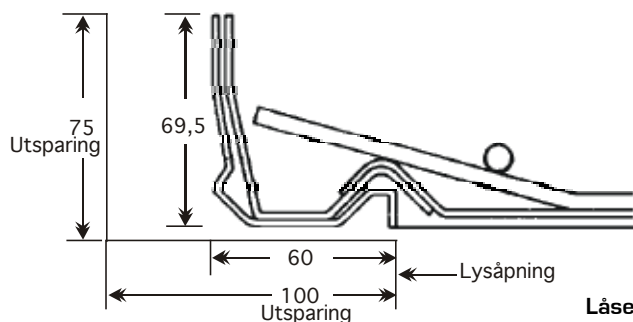

Låsebolt

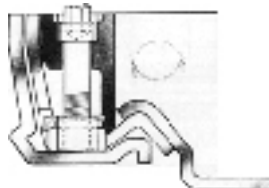

Lagerførte dimensjoner (mm):

Artikkel	Lysåpning mm	Utv.ramme	Vekt kg	Vekt m/betong	Belastning hjultrykk	Spesifikasjoner
S3030	300 x 300	427 x 427	9,7	25	5 tonn	
S3030M*	300 x 300	427 x 427	9,7	25	5 tonn	m/messingkant
S4545	450 x 450	577 x 577	16,3	45	5 tonn	
S4545M*	450 x 450	577 x 577	16,3	45	5 tonn	m/messingkant
S6045	600 x 450	727 x 577	19,5	55	5 tonn	
S6060	600 x 600	727 x 727	23,3	70	5 tonn	
S6060M*	600 x 600	727 x 727	23,3	70	5 tonn	
S7560	750 x 600	877 x 727	30,6	80	5 tonn	m/messingkant
S7575	750 x 750	877 x 877	30,6	95	5 tonn	
S9060	900 x 600	1027 x 727	33,2	95	5 tonn	
S9090	900 x 900	1027 x 1027	38,3	135	2 tonn	2-delt felles ramme
S1010	1000 x 1000	1127 x 1127	47,3	160	2 tonn	2-delt felles ramme

Monteringsinstruks for Odin fettutskillere F-INNV under gulv

Innvendig nedgravd montasje under gulv (m/pumpekum se del 2 på neste side)

1. Utskillegruben utgraves minst 200 mm større enn konstruksjonens utvendige mål.
2. Fettutskilleren plasseres støtt på et vatret lag med singel 8-11 mm.
3. Tilkoble inn- og utløpsrør.
4. 3" tømmerør føres ut og avsluttes med 3" laux-kobling.
5. 3/4" varmtvann tilkobles til spylestuss. Anbefales å montere kategori 4 tilbakeslagsventil på vanntilførsel.
6. Trekkerør for kabel til alarm legges (20 mm PL-rør ansluttes 3/4" muffe på tanken).
7. Fyll singel 8-11 mm rundt utskilleren og påse at grovere fyllmasse ikke kommer nærmere enn 200 mm fra konstruksjonen.
8. Fyll opp fettutskiller med vann.
9. Medfølgende galvaniserte ramme/S-Lokk støpes inn i gulvet over fettutskiller.

Tilleggsutstyr spyle- og tømme-system:

1. 3" tømmerør føres ut og avsluttes med 3" laux-kobling.
2. 3/4" varmtvann tilkobles til spylestuss. Anbefales å montere kategori 4 tilbakeslagsventil på vanntilførsel.
3. Monter slangekran og slange for mulighet til manuell spyling.
4. Fyll opp fettutskilleren med vann.

Lufting av fettutskillere generelt:

Dersom inn- eller utløpsrøret til fettutskilleren ikke er tilknyttet et luftet rørsystem, må fettutskilleren luftes separat som vist på figuren. Det er ikke behov for separat lufting i motsatt fall.

Hvis det er tvil om fremgangsmåten så kontakt gjerne
Odin Maskin AS – tlf. 69 36 17 70

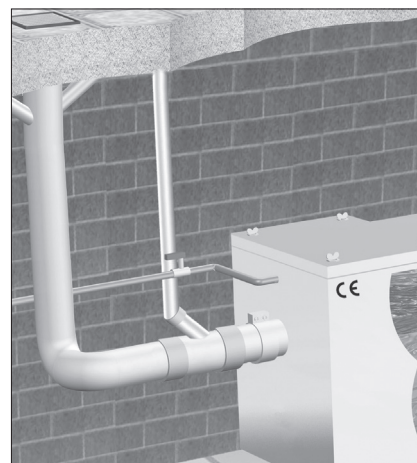



Drift- og tømmeinstruks for Odin fettutskillere F-INNV

En fettutskiller må tømmes og rengjøres regelmessig. Når maks fettlagrings-kapasitet er «brukt opp (15% av våtvolum)», må fettutskilleren tømmes med vakuumsugebil. Tømmefrekvens vil være variabel avhengig av virksomhetens art. Enkelte kommuner har bestemte krav til et minimum antall tømninger pr. år (f. eks. Oslo Kommune, minst 4 ganger pr. år).

Fettutskiller med spyle- og tømmeystem:

1. Tilkoble sugeslange til klokobling og sug utskiller fullstendig tom.
2. Åpne kranen for varmt vann og la det spyle 3-4 minutter.
3. Sug opp spylevannet.
4. Åpne inspeksjonsluke og forsikre at utskiller er tom og ren.
5. Rengjør alarmføler med Zalo.
6. Fyll opp fettutskiller med vann.
7. Monter inspeksjonsluke – skru til vingemuttere for hånd likt i hvert hjørne.
8. Frakoble sugeslange og monter blindlokk.

Fettutskiller uten spyle- og tømmeystem:

1. Dra manuell sugeslange inn der hvor fettutskiller er plassert
2. Åpne inspeksjonsluker.
3. Sug utskiller fullstendig tom med manuell sugeslange.
4. Spyl fettutskiller ren innvendig med manuell spyleslange.
5. Sug opp spylevannet.
6. Rengjør alarmføler med Zalo.
7. Fyll opp fettutskiller med rent vann.
8. Monter inspeksjonsluke – skru til vingemuttere for hånd likt i hvert hjørne.

Om fastnøkkel-symbol vises på displayet til alarmer etter tømning, må føler og følerkabel sjekkes for skader som kan ha blitt påført under tømningen.

NB! Når fettutskiller har integrert pumpekum med 1 eller 2 pumper må også denne rengjøres og tømmes!

Om det er tvil om fremgangsmåten så kontakt gjerne Odin Maskin AS – tlf. 69 36 17 70

VIKTIG!

Montering av fettutskiller innvendig m/pumpekum

«Pumpekum og pumper må rengjøres ved hver tømning av fettutskiller for å bidra til stabil drift.»

Tilrettelegg for dette ved å:

- monter slangekran og slange med varmtvann, for manuell spyling av pumpekummen.
- monter T-rør på tømmerør med 2 stk kuleventiler og 3 toms Laux-kobling (se skisse).

Dette gir mulighet for tømmefirma å tilkoble fleksibel slange for tømning av pumpekummen etter renspyling.

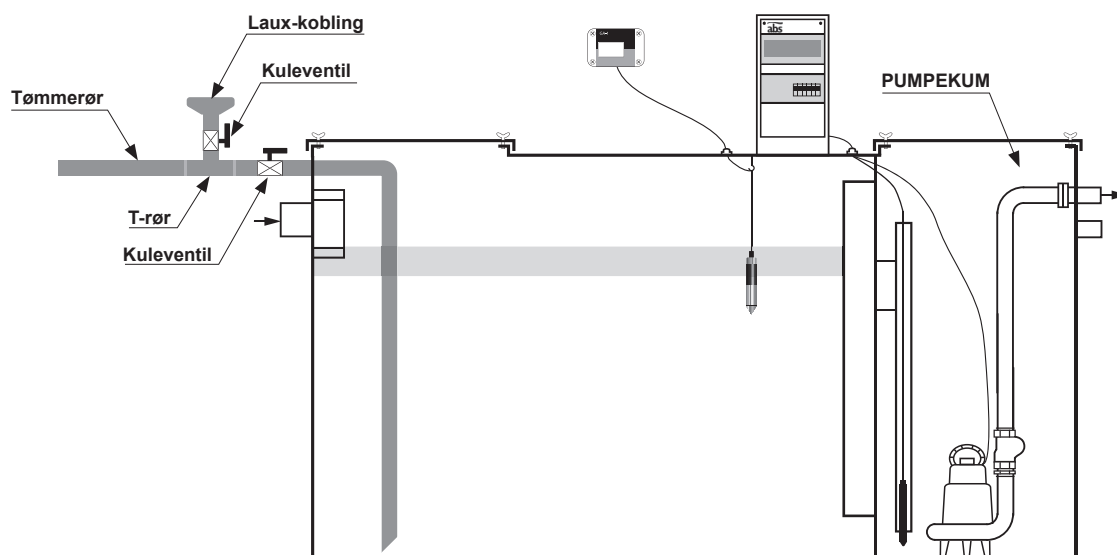

Hvis det er tvil om fremgangsmåten så kontakt gjerne
Odin Maskin AS – tlf. 69 36 17 70

Alarm for fettutskiller - GA-1

Instruksjoner for installasjon og drift



Signallamper

- ① LED indikator for driftsspenning
- ② LED indikator for alarm
- ③ LED indikator for feil
- ④ Alarm reset/test trykk knapp
- ⑤ Tilkobling for GA-SG1 føler
- ⑥ Relèutgang for SD/varselampe
- ⑦ Driftsspenning

BESKRIVELSE

GA-1 er en alarmenthet for overvåking av tykkelsen på fettlaget som samles opp i en fettutskiller. Systemet består av en GA-1-kontrollenhet, GA-SG1-føler. GA-SG1-føleren installeres i fettutskilleren på angitt høyde (se tabell side 2) og overvåker tykkelsen på fettlaget.

TEKNISKE DATA

GA KONTROLLENHETEN	
Driftsspenning	230 VAC +/- 10 %, 50/60 Hz
Strømforbruk	5 VA
Relèutgang	Potensialfri relèutgang 250 V , 5 A Driftsforsinkelse 10 sekunder.
Mål	125 mm x 75 mm x 35 mm (L x H x D)
Kabinett	IP 65, materiale: Polykarbonat Kabelniplenes justeringsområde er 6-10 mm
Driftstemperatur	-30°C til +50°C
GA-SG1-FØLER	
Kabel	Fast kabel 2 x 0,75 mm ² . Standardlengde 5 m.
Driftstemperatur	0°C til +90°C
IP-klassifisering	IP68

FUNKSJONSTEST

(med testknapp)

Trykk inn testknappen ④. Lys ③ og ④ tennes. Lydsignal utløses. Relé veksler når testknapp holdes inne i 2 sek.

(med føler)

1. Senk ned føleren i vann. Grønt lys. Normal modus.
2. Løft opp føleren i luft. En fettalarm utløses. Rødt lys + lydsignal. Lydsignal utløses etter 10 sek. og relé veksler, kontakt mellom klemme 3 og 5.
3. Rengjør føleren ved behov.
4. Senk ned føleren i vann igjen. Rødt lys slukker. Alarmen skal avbrytes etter 10 sekunder.

FEILALARM

Ved kabelbrudd, kortslutning eller defekt føler. Signallampe for driftsspenning lyser. Signallampe for feil ③ tennes etter 10 sek. Lydsignal utløses og relé veksler.

TILBAKESTILLING AV ALARM

Trykk på reset/test-knappen ④. Lydsignal avbrytes. Relé og signallampe endres ikke før feilen er rettet. Hvis lydsignal ikke tilbakestilles, avbrytes det automatisk etter 3 dager.

INNSTALLASJON

Produktet skal være spenningsløst når det installeres og når det utføres service.

MONTERING AV FØLER

For kabelgjennomføring til føler er det viktig at denne foretas over vannspeilet. Montøren borer selv hull i utskillervegg og monterer PG-nippel for gjennomføring.

FØLERKABEL

Følerkabelen er 5 m, 2x0,75 mm. Ved skjøting av følerkabel utvendig i fettutskiller **skal** det brukes krympeskjøt. NB! Følerkabel må ikke kuttes, men kveiles opp og stripses til krok i utskilleren før den skjøtes.

Ved tekniske spørsmål kontakt:
Micro Matic Norge AS. Tlf. 66 77 57 50.

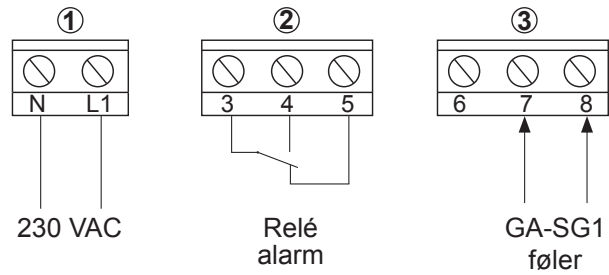

KOBLINGSSKJEMA

- ① Driftsspenning 230VAC, 50/60Hz
- ② Relé: Ved alarm, kontakt mellom klemme 3 og 5. NB! Reléet er i alarmposisjon når nettspenningen er av
- ③ Føleren kobles inn på klemme 7 (blå følerkabel) og 8 (brun følerkabel). Klemme nr. 6 er til bruk for evt. skjerm.

MONTERING FETTUTSKILLER INNVENDIG

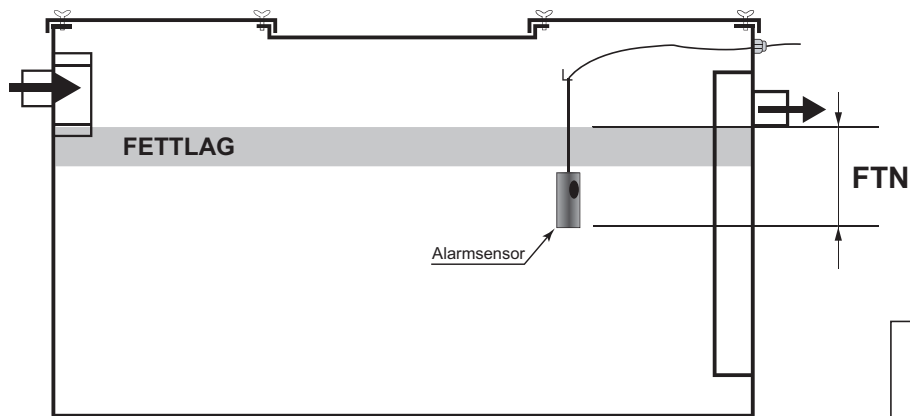

FTN = Nivå mellom vannspeil og underkant på føleren.

Alarmen aktiveres når fettlaget dekker hele føleren.

MONTERING FETTUTSKILLER UTVENDIG

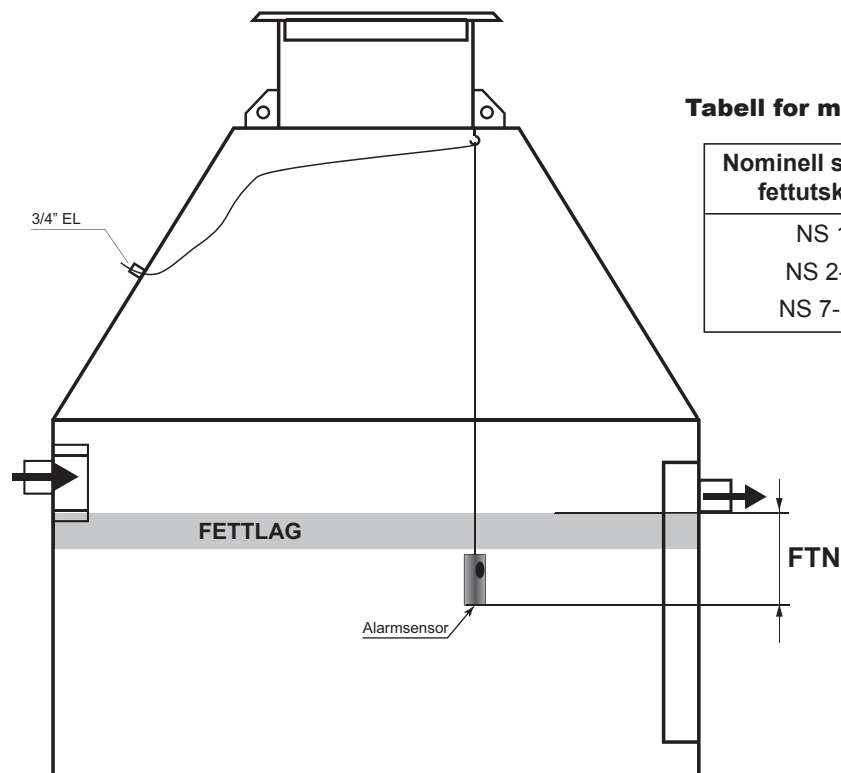

Tabell for monteringshøyde av føler

Nominell str. (NS) fettutskiller	Følertupp nivå FTN (mm)	Maks fettlag tykkelse
NS 1	80 mm	80 mm
NS 2-6	130 mm	130 mm
NS 7-30	160 mm	160 mm

Besøk også våre hjemmesider www.odin-maskin.no

Odin fettutskillersystem

høy renseeffekt og 20 års garanti



Fordeler med Odins fettutskillere:

- Norsk produsert.
- Godkjent av Byggforsk etter NS-EN 1825-1
- Testet av Dansk Teknologisk Institut.
- CE merket.
- Funksjons- og holdbarhetsgaranti.
- Leveres direkte fra produsent.
- Topp renseeffekt.
- Effektiv kjøling av væsken.
- Enkel montasje.
- Lav vekt.
- Konkurransedyktig pris.

KOMPETANSE:

Odin Maskin AS er sertifisert for prosjektering og dimensjonering av avløps-renseanlegg. Vi har produsert og levert utstyr for rensing av avløpsvann for fett, olje og kloakk i mer enn 30 år. Vi leverer hovedsakelig i Norge, men har også leveranser til Danmark og Sverige.

*Oljeutskillere - Fettutskillere - Minirensanlegg
Gråvannrensanlegg - Oljetanker - Samletanker*



ODIN MASKIN AS
Postboks 30, Sørkilen 8, 1620 Gressvik
Telefon 69 36 17 70 - Telefax 69 36 17 71
E-post: epost@odin-maskin.no
www.odin-maskin.no